

Paigaldus- ja kasutusjuhend
Veesärgiga pelletikamin
RITTIUM
Enne pliidi paigaldamist palun järgnev juhend hoolikalt läbi
lugeda!

ÜLDINFO

Palun lugege käesolevat kasutusjuhendit hoolikalt ja toimige vastavalt sellele kamina paigaldamisel ja kasutamisel.

Lapsed ja arengupeatusega inimesed ei tohi käsitleda kütteseadet. Hoidke lemmikloomad pelletkaminast (edaspidi KAMIN) eemal.

Töötamise ajal kamin kuumeneb. Ärge puudutage sel ajal kamina osi nagu ukseklaas, suitsutoru ja koldeks kuna on oht saada põletushaavu. Ärge lubage lapsi kütmise ajal kamina lähedale.

Ärge avage kolde ust kamina töötamise ajal.

Eemalda tuhk ja koristage kolle alles siis, kui kamin on jahtunud.

Kasutage ainult originaalvaruosi kamina parandamiseks.

Kamin on mõeldud kütmiseks ainult pelletitega.

Graanulid peavad olema kõrge kvaliteediga, kõrge kütteväärtusega, kuivad, silindrilised, tiheda struktuuriga ning kompaktsed.

Kamina paigaldamisel peab korstna tõmme jääma kehtivate normide piiresse (5 - 12Pa).

Ruum, kus kamin töötab, peab olema hea loomuliku või sund värske õhu juurdevooluga.

Kamin on valmistatud taaskasutatavast materjalist.

Ventileerige ruumi esmase kütmise ajal, sest kamina esmasel kuumenemisel võib esineda värvi kinnitumisel tekkivat spetsiifilist lõhna ja õlide aurustumist.

Kamin on varustatud reguleeritavate jalgadega ja neid reguleerides tuleb kamin loodida horisontaal- ja vertikaalsuunas.

Teata kõikidest rikestest või talitlushäiretest volitatud müüjale telefoni teel või kirjalikult.

Omavolilise remondi ja/või mitte tootja poolsete varuosade kasutamise puhul katkeb pretensioonide esitamise õigus.

Kamin on varustatud süüteseadmega, mistõttu mingil muul moel tule süütamine koldes on keelatud.

Kui kasutusjuhendit ei järgita ei kannata tootja vastutust kahjude eest, mis võivad tekkida kamina kasutamisel.

TEHNILISED NÄITAJAD

Kamina mõõdud:

-laius.....	523 mm
-sügavus.....	684 mm
-kõrgus.....	1041 mm
Suitsutoru läbimõõt.....	80 mm
Suitsutoru ühenduse keskpunkti kõrgus põrandast.....	219 mm
Kamina maksimaalne võimsus.....	14,62 KW
Kamina maksimaalne kiirgusvõimsus.....	4,30 KW
Maksimaalne veesärgi võimsus.....	10,32 KW
Maksimaalne küttekulu.....	3,475 kg/h
Kasutegur maksimaalvõimsuse puhul.....	92,37 %

Kamina minimaalne võimsus.....	4,30 KW
Minimaalne kiirgusvõimsus.....	1,3 KW
Minimaalne veesärgi võimsus.....	3,0 KW
Minimaalne küttekulu.....	1,392 kg/h
Kasutegur minimaalvõimsuse puhul.....	90 %
Minimaalne nõutav tõmme korstnas.....	5 Pa
Optimaalne tõmme korstnas.....	12 Pa
Kütusesalve maht.....	19 kg
Maksimaalne tööaeg täis salvega.....	13,65 h
Minimaalne tööaeg täis salvega.....	5,47 h
Maksimaalne elektri tarbimine.....	400 W
Kamina kaal:	
-neto.....	136 kg

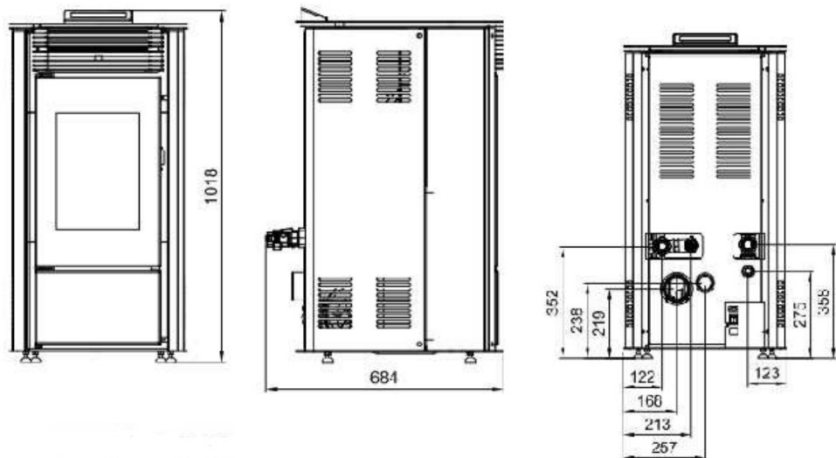

Pretensioone ei ole õigus esitada järgmistel juhtudel:

- Kaminaklaasi ja ukse ning klaasi tihendite purunemine (need on n.n. kulumaterjalid, mille eluiga sõltub kamina kasutustihedusest ja pelletite kvaliteedist)
 - Kahjustused, mis on põhjustatud mehhaanilistest löökidest; määrdumisest; kamina ümberehitamisest; puudulikust hooldusest ja puhastamisest; kemikaalidest; keskkonnast (niiskus ruumis); valedest hoiustamistingimustest; eaproffesionaalsetest parandustöödest; transpordikahjustustest; valest paigaldusest ja kasutusest.
- Värvitud ja lakitud osad muudavad kasutuse käigus värvi, mis on loomulik selliste seadmete puhul.

Maaletooja:

SVT Balti OÜ Hoiu 9a Laagri 76401 www.svt.ee Tel. +372 6562632; e-post: info@svt.ee



Joonis 57

Alarmi kustutamiseks tuleb vajutada klahvi 4 paari sekundi jooksul, alarm vaikib ja ekraanile ilmub teade nagu joonisel 57. Seejärel mõlemad ventilaatorid lülituvad töösesse 10-minutiliseks puhastamiseks heitgaasidest. Pärast seda, kui protsess on lõppenud, ilmub ekraanile teade nagu joonisel 58 ja kamin on valmis uueks süütamiseks.

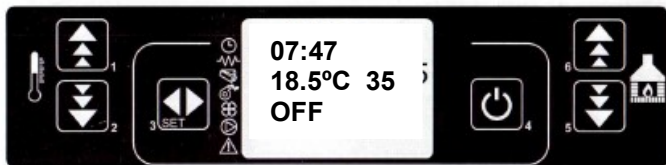

Joonis 58

Vajutades nuppu 4 saate kustutada kõik alarimid ekraanilt. Alarmi helile järgneb signaalheli.

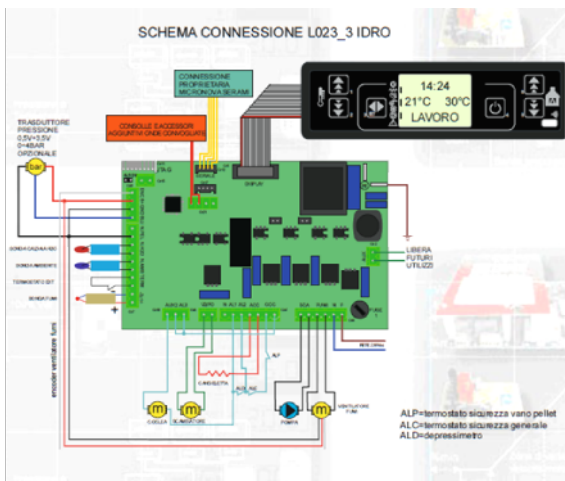

Joonis 59. Elektrooniline skeem

PRETENSIOONID

Pretensioonide esitamise aeg on 24 kuud alates ostukuupäevast. Pretensioon on õigus esitada kui kamin on paigaldatud vastavalt paigaldusjuhendile kvalifikatsiooni omava spetsialisti poolt ja kaminat on kasutatud vastavalt kasutusjuhendis toodud juhiste arvestades head kasutustava. Pretensioonide esitamise aeg on 2 aastat alates ostukuupäevast ja tagab kamina tasuta parandustööd selle perioodi vältel.

1. Külje tagumine osa
2. Külje esimene osa
3. Tuhakast
4. Tuhakasti uks
5. Koldeuks
6. Koldeukse klaas
7. Koldeukse käepide
8. Põlemispott
9. Kütusesalv
10. Kate
11. Suitsukäikude kaas
12. Kütusesalve kaas

13. Display
14. Suitsutoru
15. Värske õhu peaveool
16. Kaitseklapp
17. Tagasivool 1"
18. Pealüüti
19. Täitmise ja tühjendamise ventiil
20. Toide
21. Pealüüti
22. Sidekaabel (RS232)
23. Termostaat

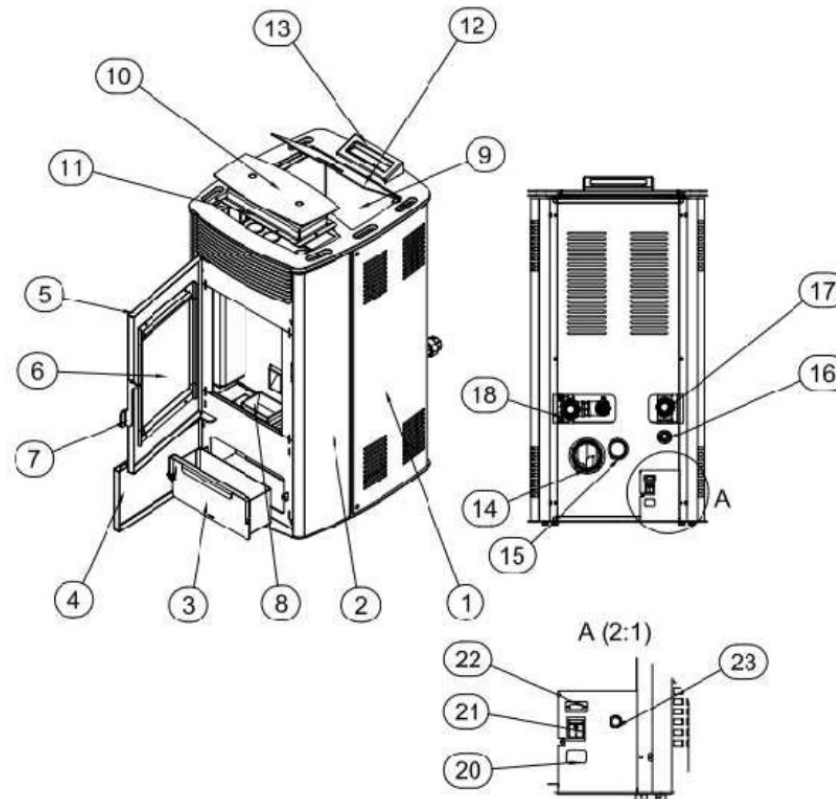

KAMINA PAIGALDAMINE

Kamina võib paigaldada vastavat oskust omav spetsialist.

Elektrisüsteemiga ühendamine

Kamina võib paigaldada hea ventilatsiooniga ruumi. Ühendage kamin voluvõrku 230V, 50Hz.

Toitekaabel peab olema terve, ilma väliste defektideta ja olema paigaldatud nii, et see ei puutuks kokku kamina kuumenevate pindadega.

Ühendamine korstnaga

Enne korstnaga ühendamist tuleb veenduda selle korrasolekus (pragudeta, puhastatud). Kamina lähedale ei tohi paigaldada puidust ja muudest kergesti süttivatest materjalidest esemeid.

Minimaalne kaugus peab olema 35cm kamina tagant, 40cm külgedelt ning 30cm eest. Kui põrand kamina all on valmistatud kergesti süttivast materjalist (puit, linoleum, laminaat), on kamina alla vajalik panna kaitseplekk või karastatud klaasist plaat mõõtudega 10 cm kaminast laiem külgsuunas ja 30 cm eest.

Kamina tagaseinas on suitsutoru ühendusmuhv d80mm, mille kaudu ühendatakse kamin korstnaga.

Enne kamina paigaldamist kontrollige kindlasti korstna korrasolekut, kuna sellest sõltub paljuski kamina korralik töötamine. Lihtsaim viis korstna tõmbe kontrollimiseks on kasutada küünlaleeki. Kui põlev küünel asetada korstna lõõri juurde ja leek tugevalt paindub ava suunas, on korsten töökorras, vastasel juhul tuleb leida ja kõrvaldada viga (vead) korstna konstruktsioonis või puhastada seda.

Värske õhu haare (joonis 2)

Kamina tagaküljel on ava, mille kaudu kamin võtab põlemisõhku. Puhta põlemisprotsessi ja kõrge kasuteguri saavutamiseks tuleks kamina taha tuua värske õhk õuest või põranda alt, aga kanaleid ei tohi omavahel ühendada. Värske õhu haare peab olema varustatud restiga, mis takistab putukatel ja muudel objektidel õhukanalisse sattumast.

Värske õhu haare ei tohi olla ühendatud ruumiga, mis asub teises tuletõkketsoonis nt garaaz, panipaik jne.

Kui ruumis paikneb ka teisi küttekoldeid, siis värske õhu haarde diameeter peab olema piisav, et tagada värske õhu varustus kõikidele küttekolletele.

Veesärgi ühendamine

Nii keskküttesüsteemi projekt kui paigaldus peavad olema tehtud sellekohast eriharidust omava professionaali poolt. Pretensioone, mille põhjuseks on valest projekteerimisest ja/või paigaldusest tingitud kahju, ei arvestata.

Kamin on mõeldud kasutamiseks suletud keskküttesüsteemiga.

Jaotusliin ja tagasivool on mõlemad 1" ja nende läbimõõtu ei tohi vähendada enne esimest jaotuspunkti.

Jaotusliinile tuleb paigaldada termo- ja manomeeter, et oleks võimalik jälgida süsteemi temperatuuri ja rõhku.

Kamin on varustatud järgmiste keskküttesüsteemi komponentidega:

- Surveklapp – avaneb 3 bar juures ja on varustatud ½" toruga
- Tsirkulatsioonpump - Wilo type RS 25/6 – 3 asub tagasivoolul ja selle võimsus on 93W (pump peab alati olema paigaldatud horisontaalselt)
- Ohutuskapp – aitab vabaneda süsteemi tekkinud õhust ja asub jaotusliinil.
- Paisupaak – maht 10l. Ühtlustab rõhku veesärgis ja keskküttesüsteemis. Tehase poolt on seadistatud rõhule 1bar.
- Täitmise ja tühjendamise ventiil ½"

KÜTTESÜSTEEMI TÄITMINE

Enne kütmise alustamist tuleb keskküttesüsteem täita veega ja õhutada.

Kamina normaalne töö rõhk on 1-2 bar, parem oleks kui see jääks 1,2-1,6 bar vahele.

Süsteemi testimiseks kasutage rõhku 2,4bar.

TÄHTIS:

Kaminat ei tohi kütta kui see ei ole ühendatud keskküttesüsteemiga. Küttesüsteemis peab olema soojusvaheteid koguvõimsusega vähemalt 8kW.

ESIMENE KÜTMINE

Esimesel kütmisel eraldub erinevaid gaase ja auru materjalidest, mida on kasutatud kamina kaitsmiseks korrosiooni eest, samuti värvi kinnitumisel eralduvaid gaase. Seega

jahutusprotsess on lõppenud tuleb taastada blokeeritud termostaadi töö. Selleks tuleb eemaldada kamina tagaseinas olevate termostaatide platmassist katted (joonis 54) ja vajutada termostaadi nuppu kuni kostub õrn metalli heli. Peale seda hoidke nuppu P4 all 3 sekundit ja kamin lülitatakse taas sisse. Ülemine termostaat reageerib kui vee temperatuur veesärgis kerkib 100°C kraadini ja alumine kui pelletitigu kuumeneb üle 80°C.

MÄRKUS: Selle alarmi põhjuseks võib olla hoopis puhastamata põlemiskamber või blokeeritud suitsutoru.



Joonis 53



Joonis 54

Suitsugaaside väljatõmbe ventilaatori alarm

Kui ilmneb viga suitsugaaside väljatõmbe ventilaatori töös ilmub ekraanile teade **FAN FAILURE** (Joonis 55) ja kamin lülitub automaatselt välja.



Elektrikatkestus (block-out)

Olenevalt elektrikatkestuse pikkusest ja kamina tööfaasist võib esineda järgmist:

Eelnev tööfaas	Elektrikatkestuse pikkus	Katkestusele järgnev tööfaas
Off	kõik	Off
On	< 30 sek	On
Pelletitega täitmine	< 30 sek	Pelletitega täitmine
Süütamine	< 30 sek	Süütamine
Tööfaas	< 30 sek	Tööfaas
Veesärgi puhastamine	< 30 sek	Veesärgi puhastamine
Off	< 30 sek	Off

Juhul kui elektrikatkestus oli pikem kui 30 sek, lülitub kamin välja. Peale voolu taastumise kuvatakse ekraanile **BLACK OUT** (joonis 56).

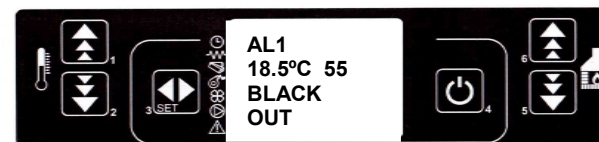

Joonis 56



Joonis 49

Süütamise alarm

Juhul kui pelletid ei sütti süütamisfaasis ilmub ekraanile teade **NO LIGHTIN** (Joonis 50) ja kamin lülitatakse välja.

See on kõige levinum veateade kamina esmakordsel käivitamisel, kui pelletite söötja on tühi. Tühista häire vajutades klahvi 4 ja alustage käivitamist uuesti. Söötjas võib olla ka ummistusi (võõrkehaded nt. plast, puit jne).

Veenduge, et viga ei ole selles. Kui kõik on korras, saab viga olla ainult süütajas.

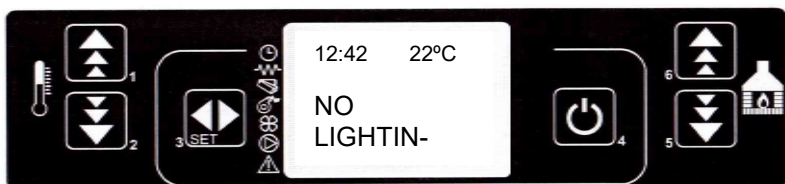

Joonis 50

Tule kustumise alarm

Kui tuli hääbub kamina tööfaasis ja suitsugaaside temperatuur langel alla 45°C käivitub alarm **NO FIRE** (joonis 51) ja kamin lülitatakse välja.



Joonis 51

Pelletite rõhu alarm

Kui pelletiteo kambris tuvastatakse rõhk, mis on etteantust madalam, peatatakse pelletite etteandmine ja ekraanile kuvatakse alarm **FAILURE DEPRESS** (joonis 52) ja kamin lülitatakse välja.



Joonis 52

Veesärgi või pelletiteo ülekuumenemise alarm

Kuvatakse **SAFETY THERMAL** (Joonis 53) ja kamina töö peatatakse. Kui kamina

tuleb ruumi, kuhu kamin paigaldati, korralikult ventileerida seni kuni aurude ja gaaside eraldumine on lõppenud.

Veenduge, et kamin on õigesti ühendatud korstnaga ja on ohutus kauguses süttivatest materjalidest ning varustatud kõrge kvaliteediga pelletitega ning on tagatud piisav põlemisõhu juurdevool.

Kamina tagaküljel all vasakus nurgas on lüliti märkidega 0 ja 1 (joonis 2). Lülitage lülitusnupp asendisse 1 ja järgige juhiseid peatükist "Kasutusjuhend".

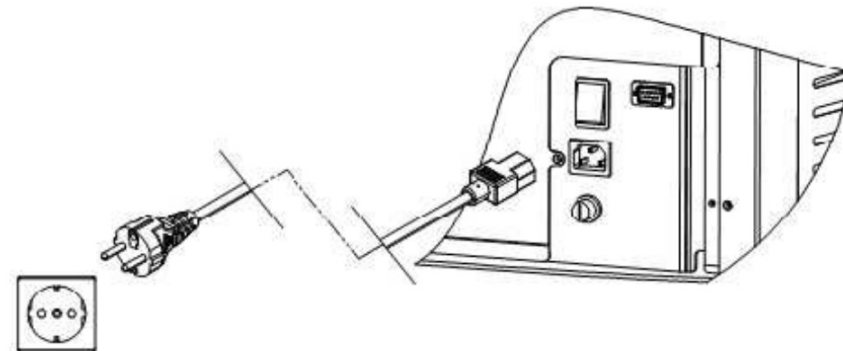

Joonis 1

Joonis 2

KAMINA PUHASTAMINE JA HOOLDUS

- Puhastamise ajal peab kamin olema vooluvõrgust lahti ühendatud.
- Puhastage kaminat alles siis, kui see on jahtunud.
- Koldeukse klaasi puhastamiseks tuleb kasutada selleks ette nähtud vahendeid (kaminaklaasi puhastusvedelikke), mitte kasutada abrasiivseid materjale. Enne puhastamist peab klaas olema jahtunud. Klaas peab olema kuiv enne kamina käivitamist.
- Värvitud pindu mitte puhastada abrasiivsete vahenditega. Kasutage lahust vee ja pesuainega. Hoolikalt puhastada määrdunud osad niiske lapi või käsna, loputage puhta veega. Samal ajal tuleb silmas pidada, et vesi ei satuks kamina elektriühendustele.
- Põlemiskamber ja tuhasahtel tuleb puhastada peale igakordset kamina kasutamist. Kasutage selleks tahmaimurit või teisi käepäraseid vahendeid. Ülemise tuhasahtli avamiseks tuleb tõmmata käepidet allapoole ja seejärel sahtel välja tõmmata.
- Tühjendage tuhasahtlit regulaarselt, aga ainult siis kui kamin ei tööta.
- Veenduge alati, et põlemiskamber ja õhu juurdevoolu avad on puhtad (joonis 6).
- Kord kahe nädala tagant tuleb puhastada alumist tuhasahtlit. Selleks tuleb lahti võtta 2 liblikmutrit ja eemaldada tuhasahtel. Peale tühjendamist tuleb sahtel korralikult liblikmutritega uuesti sulgeda.
- Veesärki läbivate suitsutorude puhastamiseks (iga 40-50kg pelleti põletamise järel – üks salvetäis) tuleb avade 6 kruvi ja puhastada veesärki läbivad avad. Seejärel puhastada tuhasahtel (joonis 3).



Joonis 3

• Suitsugaaside ventilaatori puhastamiseks tuleb ära võtta alumine tuhasehtel (selleks tuleb lahti võtta 4 kruvi) ja puhastada selle taga olevat ruumi (joonis 5) korra poole aasata tagant (joonis 4).



Joonis 4



Joonis 5

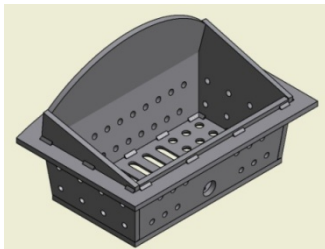

Joonis 6

PELLETID
Kirjeldus

ALARMID

Kui juhtub mingi viga töötamise ajal, siis annab kamin sellest märku alarmiga ja ekraanile kuvatakse teade põhjusest. See võib olla põhjustatud näiteks heitgaaside kõrgemast temperatuurist, kui suitsugaaside väljumisel on häireid, kui pelletid ei sütti süütamise faasis, kui pelletid on otsa saanud või kui elektrikatkestuse tõttu on toimunud kamina väljalülitus.

Kui juhtub mingi häire kamina töös, annab kamin sellest märku alarmiga ja ekraanile kuvatakse teade põhjusest:

Alarmi põhjus	Ekraanile kuvatakse
Suitsugaaside andur	PROBE EXHAUST
Suitsugaase temperatuur kõrge	HOT EXHAUST
Süütamine ei õnnestunud	NO LIGHTIN-
Tuli hääbub tööfaasis	NO PELLET
Puudub elektritoide	BLACK OUT
Pelletiteo rõhu viga	FAILURE DEPRESS
Termostaat ei toimi	SAFETY THERMAL
Suitsugaaside ventilaator ei toimi	FAN FAILURE
Pelletitigu ei toimi	ALARM TRIAC CO.
Veesärgi läbivoolu probleem	PRESS WATER

Alarmi tulemusena alustatakse kamina väljalülitamise protsessi.

Alarm kõlab 30 sek ja vajutades P4 saate selle vaigistada.

Kaminat ei tohi elektrisüsteemist lahti ühendada või välja lülitada kamina taga asuvast pealülitist kohe peale kamina väljalülitamist juhtpaneelist. Selleks tuleb oodata kuni kamina kõik töö lõpetamise ja jahutamise seotud etapid on lõpule viidud.

Suitsugaaside rõhu alarm

Kui suitsugaaside liikumisel on füüsilisi takistusi või suitsuteedes esineb rõhu muutusi ilmub ekraanile teade **PROBE EXHAUST** (Joonis 48).

Kontrolli, kas on füüsilisi takistusi suitsuteedes ja kas kolde uks sulgub hermeetiliselt.



Joonis 48

Suitsugaaside temperatuuri alarm

Heitgaaside temperatuuri mõõdetakse kamina töö ajal pideval. Sõnum **HOT EXHAUST** (joonis 49) ilmub, kui anduril on rike, kui see pole korrektselt kinnitatud või mõõdetud suitsugaaside temperatuur on kõrgem kui 280°C. Kui alarm on maha võetud, läheb kamin väljalülitamise režiimi.

Joonis 45

Sama kord kehtib ka teise nädalavahetuse programmi seadmisel (joonis 46 ja 47).



Joonis 46



Joonis 47

Pärast neid seadeid, mine tagasi peamenüüsse vajutades klahvi 4.

Menu 03 – keelevalik

Juhtpaneelil saate valida 4 keelevaliku vahel (vaikimisi on seadistatud inglisekeelne menüü).

Tase 1	Tase 2	Väärtus
Menu 03 – keelevalik		
	Menu 03-01 – Itaalia	Set
	Menu 03-02 – Prantsuse	Set
	Menu 03-03 – Inglise	Set
	Menu 03-04 – Saksa	Set

Menu 04 – stand-by

Kui on valitud "STAND-BY" ON, siis kamin lülitatakse välja kui õhu- ja/või veetemperatuur on kahe minuti vältel 4°C võrra kõrgem kui valitud temperatuur (TSET).

Kui kamin on sellistel tingimustel välja lülitatud, siis käivitusprotsessi alustatakse taas kui järgmised tingimused on täidetud:

T < TSET – 4°C

Menu 05 – akustiline signaal

Valides "OFF" on akustilised signaalid välja lülitatud.

Menu 06 – pelletite etteandmine

Võimaldab pelletite etteandmist kui kamin on välja lülitatud ja külm, kestvus 90 sek. Protsessi käivitamiseks vajutage P1 ja peatamiseks P4.

Menu 07 – kamina näitajad

Näitab kamina hetkelist olekut ja erinevate seadmete näitajaid: suitsugaaside temperatuuri, kamina temperatuuri, ventilaatori mootori pöörete arvu jne.

Menu 08 – tehnilised parameetrid (tavakasutajale ligipääsmatu)

PALUN ÄRGE NEID PARAMEETREID MUUTKE. MUUTMISE ÕIGUS ON AINULT TOOTJAL VÕI VOLITATUD HOOLDETEHNKUL.

Pellet on toode, mis on saadud kõrge kütteväärtusega puidu puiduhakke kokkupressimise teel suure surve all, ilma täiendavate sideainet kasutamata. Pelletgraanulid on CO2 neutraalsed, s.t. nad ei suurenda kasvuhoonegaaside hulka atmosfääris. Puit kui peamine pelleti koostisosa on taastuv energiaallikas ja kütus tulevikus.

Omadused:

Pelletite põletamisel tekib ainult 1 % tuhka.

Energeetiline väärtus on umbes 5kWh/kg.

2kg pelleteid vastab 1l kütteõlile.

1m³ pelletite mass on umbes 640kg.

Kuidas kindlaks teha kvaliteetset pelletit:

Pellet peab olema silindriline, pelleti läbimõõt peab olema 6- 7mm ja pikkus 30mm.

Silindriline pind peab olema särav ja läikiv.

Niiskus peab olema väiksem kui 10%.

Pakend peab olema hermeetiliselt suletud, kuna pellet imab vett.

Vette asetades vajub kõrge kvaliteediga pellet põhja.

Pelletite varu ei tohi hoida kaminale lähemal kui 2m!

KASUTUSJUHEND

JUHTPANEEL (joonis 7)

Juhtpaneel võimaldab juhtida kamina tööd. Ekraan ja sellel asuvad näitajad teavitavad kasutajat kamina töötamise üksikasjadest.

1: tõstab soovitud temperatuuri ja programmi funktsiooni päev ja kellaaeg seadistuseks

2: alandab soovitud temperatuuri ja programmi funktsiooni päev ja kellaaeg seadistuseks

3: SET programmi seadistus

4: ON / OFF sisse/välja lülitus, programmist väljumine

5: vähendab kütte intensiivsust 5 kuni 1

6: tõstab kütte intensiivsust 1 kuni 5

Juhtpaneeli keskel olevad näidikud (joonis 7):

7 - kell - programmeerimine on aktiveeritud

8 - küttekeha - küttekeha on aktiveeritud

9 - pelletite tigu - kütuse etteandmine on aktiveeritud

10 - turbiin - suitsugaasi ventilaator on aktiveeritud

11 - ventilaator - ventilaator on aktiveeritud

12 - alarmi indikaator

13 - kell

14 - toatemperatuuri indikaator

15 - töörežiimi indikaator (P-1 P-2, ... P-5)

16 - kamina operatsioonide info

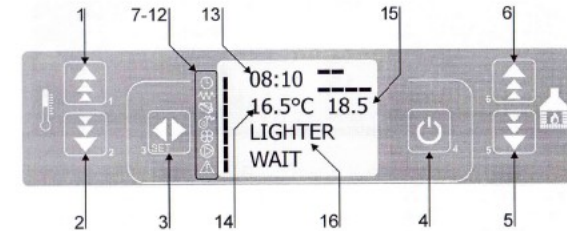

Joonis 7



JUHTPANEELI FUNKTSIOONID

Esmakordne käivitamine

Kui kamin on korstnaga ja vooluvõrku ühendatud, lülitage toitelüliti kamina tagaküljel asendisse I.

Ekraanile ilmuvad järgmised teated:

Kellaeg, toatemperatuur, kütte intensiivsuse väärtus (P1-P5) ja OFF - kamin ei tööta (joonis 8).

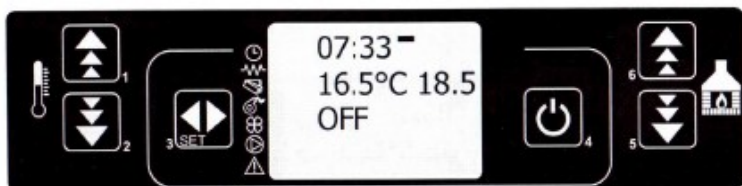

Joonis 8

Hoidke klahvi 4 (ON/OFF) allasurutuna paar sekundit. Tekst OFF tablool muutub tekstiks START mis märgib kamina käivituse algust (joonis 9), küttekeha aktiveerub (joonis 10), millele järgneb teade LIGHTER WAIT. Teated LOAD PELLETT ja FIRE WAIT, mis ilmuvad teineteise järel, tähendavad, et pelletite ette andmine koldesse on alanud ja et süütamist on oodata (joonised 11 ja 12).

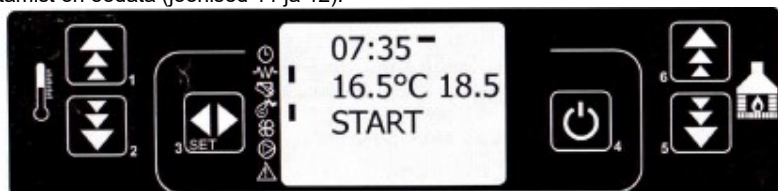

Joonis 9

Joonis 41

Vajutades klahvi SET saate luua teise programmi ja selle aktiveerimise iga päev (samamoodi nagu seadistasite programmi 1). Sama protsessi tuleb korrata ka ülejäänud kahe programmi seadistamisel (programm 3 ja 4). Märge, et programmeerimine on aktiveeritud, kuvatakse ekraanil.

Märkus: Lülitage välja igapäevane programm, kui soovite seadistada nädala programmi!

Nädalavahetuse programmeerimine

Nädalavahetuse programmeerimine võimaldab programmeerida kaminat sisse ja välja lülituma kaks korda päevas laupäeviti ja pühapäeviti. **Aktiveeri nädalavahetuse programm ainult siis, kui igapäevane ja nädalane programm on deaktiveeritud.**

Esimesed 4 sammu programmeerimisel on samad nagu igapäevase programmi seadistamisel (Joonised 27-30). Vajutage klahvile 4 ja seejärel kolm korda klahvile 5 ja ekraan peab olema nagu joonisel 42.

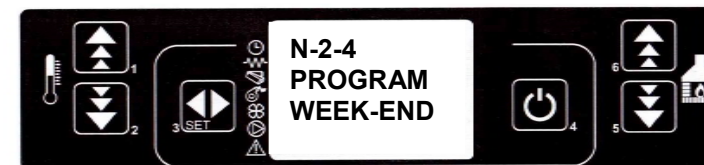

Joonis 42

Vajutades klahvile SET, nädalavahetuse programm aktiveeritakse, nagu joonisel 43.

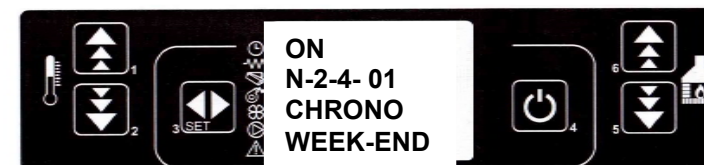

Joonis 43

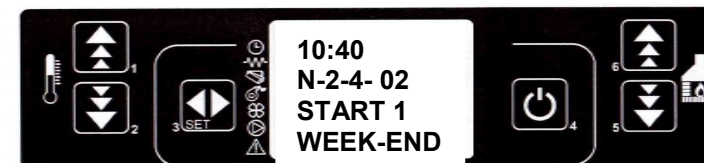

Joonis 44

Vajutades klahvile SET ja pärast klahvile 1, saate seada esimese süütamise aja nagu joonisel 44.

Vajutades uuesti klahvile SET ja klahvile 1, saate seada väljalülituse aja nagu joonisel 45.



Vajutage klahvi SET ja siis klahvi 1, et aktiveerida igapäevane programmeerimine (On) nagu joonisel 37.

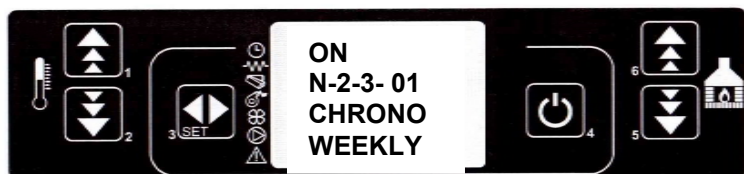

Joonis 37

Vajutades klahvile SET ja siis klahvi 1 saate seadistada tööaja alguse esimese programmi jaoks nagu on näidatud joonisel 38. Korrake sama protseduuri kamina seiskamiseks esimeses programmis joonisel 39.

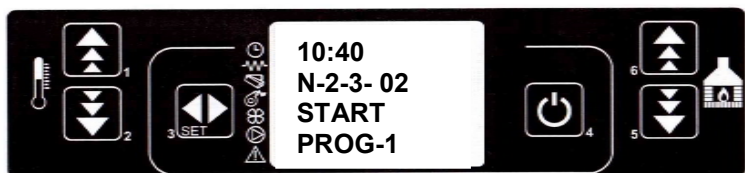

Joonis 38



Joonis 39

Vajutades klahvile SET ja klahvile 1 aktiveerime (ON) või deaktiveerime (OFF) programmi 1 soovikohasel nädalapäeval, alates esmaspäevast pühapäevani, nagu on näidatud joonistel 40 ja 41.

Et vahetada nädalapäeva, vajutage klahvi SET.

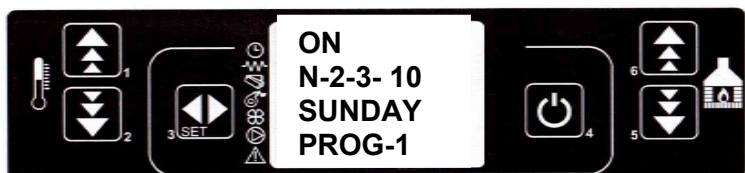

Joonis 40

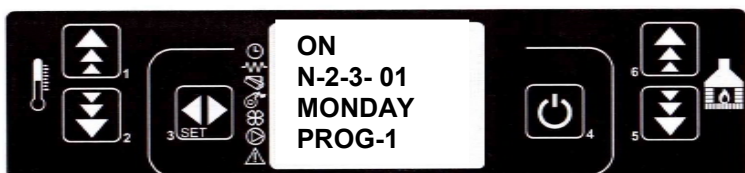

Joonis 10



Joonis 11



Joonis 12.

Kui leek süttib, süütamisteade kustub ja teade FLAME LIGHT ilmub ekraanile (joonis 13).

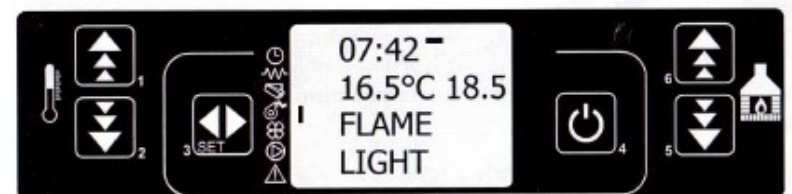

Jooni

s 13

Kui leek muutub stabiilseks, ilmub ekraanile sõnum WORK (joonis 14). Valitud töörežiim (P1, P2 ... P5) kuvatakse ekraanile.

Kui kamin saavutab stabiilse töötamise režiimi, siis iga 20 minuti järel toimub ca 40 sekundiline paus pelletite etteandmisel, mille ajal puhastatakse automaatselt põlemispann põlenud pelleti jääkidest ja ekraanile kuvatakse teade CLEANING FIRE-POT.



Jooni

s 14

Soovitud veesärgi temperatuuri seadistus

Soovitud veesärgi temperatuuri saate valida vajutades klahvi 1. Ekraanile ilmub SET TEMP WATER ja soovitud temperatuur (joonis 15). Klahvidega 1 ja 2 saate seadistada soovitud temperatuuri vahemikus 30-80 °C.

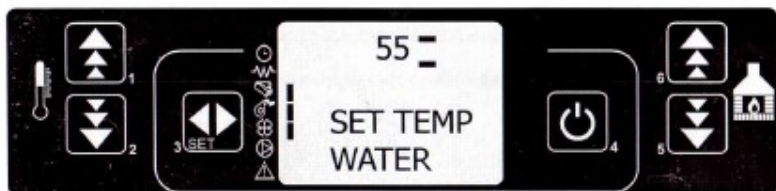

Joonis 15

Soovitud õhutemperatuuri seadistus

Soovitud veesärgi temperatuuri saate valida vajutades klahvi 2. Ekraanile ilmub SET TEMP ROOM ja soovitud temperatuur (joonis 16). Klahvidega 1 ja 2 saate seadistada soovitud temperatuuri vahemikus 07-40 °C.



Joonis 16

Soovitud temperatuuri saavutamine

Kui toa temperatuur on tõusnud soovitud tasemele, läheb kamin üle ökonoomsele töörežiimile ja seega säästab kütust. Sõnum WORK MODULAT ilmub ekraanile, joonis 17.



Joonis 17

Kamin lülitatakse välja kui õhu- ja/või veetemperatuur on kahe minuti vältel 4°C võrra kõrgem kui valitud temperatuur (TSET).

Kui kamin on sellistel tingimustel välja lülitatud, siis käivitusprotsessi alustatakse taas kui järgmised tingimused on täidetud:

T < TSET - 4°C

Kütmise intensiivsuse seadistus

Kui kamin on jõudnud tööfaasi on võimalik reguleerida kamina võimsust. Soovitud kütte intensiivsust saate valida vajutades klahve 5 ja 6, mida on võimalik lugeda



Joonis 33

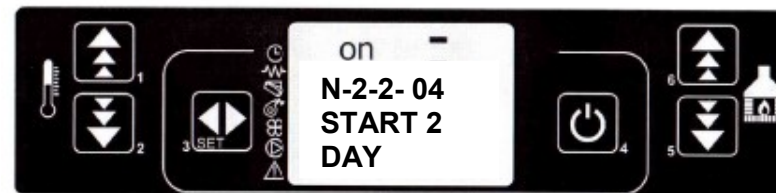

Joonis 34

Vajutades klahvile SET saate luua teise kütmissprogrammi. Sisselülitusaja saate määrata vajutades klahvi 1 või 2 (joonis 30). Seejärel vajutage klahvi SET, et seadistada kamina väljalülitus aeg (joonis 35) kasutades klahve 1 või 2. Peale seda vajutage klahvi 4, et väljuda algenüüsse.

Ekraanil on teade (kella tingimärgi juures), et programmeerimine on aktiivne.

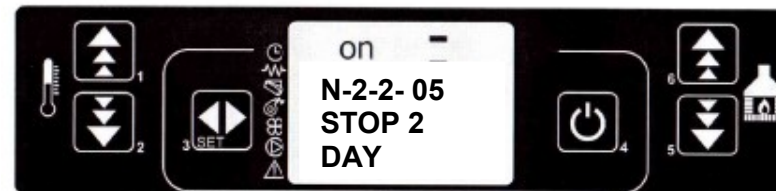

Joonis 35

Nädala programmeerimine

Nädala programmeerimisel on 4 varianti (4 süütamist ja seiskamist). On võimalik kombineerida need 4 programmi iga nädalapäevaga, s.t. mõne programmi võime deaktiveerida või siis aktiveerida (OFF või ON). Veenduge, et programmid on hoolikalt seatud nii, et süütamis ja seiskamisajad ei kattuks.

Seadistamise kord on järgmine:

Esimesed 4 programmeerimist on samad nagu igapäeva programmi seadistamise puhul (joonised 27-30). Vajutage klahvi 4 ja seejärel kaks korda klahvi 5 ning piilt ekraanil on nagu joonisel 36.

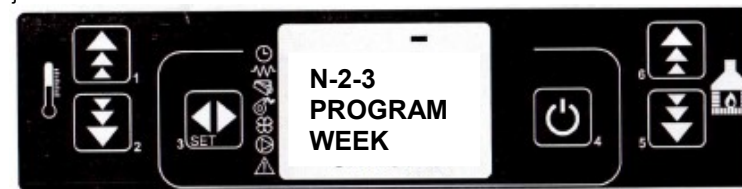

Joonis 36

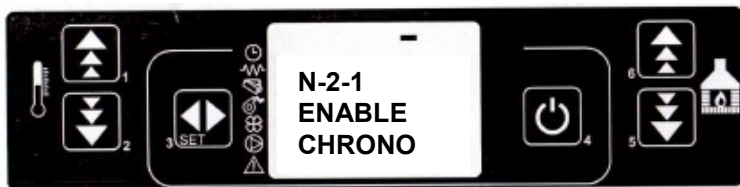

Joonis 28

Vajutage nuppu SET, et pilt ekraanil oleks nagu joonisel 29.
Vajutades klahvi 1 on taimeri seadistus alanud, nagu on näidatud joonisel 30.

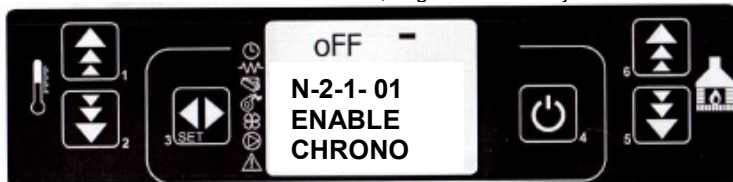

Joonis 29

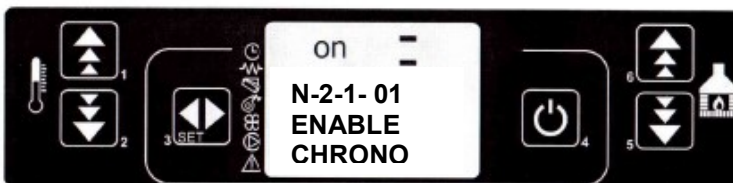

Joonis 30

Vajutage nuppu 4 ja seejärel klahvi 5 ja pilt ekraanil on nagu joonisel 31.

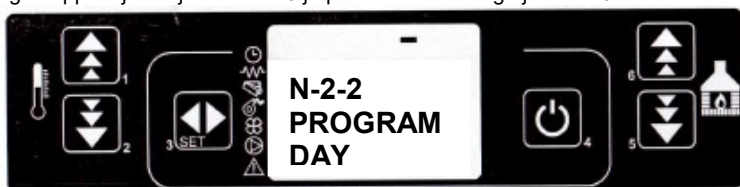

Joonis 31

Vajutage 2 korda klahvi SET ja pilt ekraanil on nagu joonisel 32.
Kamina esimese sisselülituse algusaja saate seada, vajutades klahve 1 või 2. Seejärel vajutage klahvi SET ja ekraani pilt on nagu joonisel 33, misjärel saate seadistada kamina väljalülituse aja vajutades klahve 1 või 2.

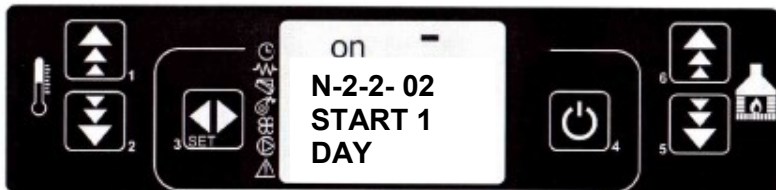

Joonis 32

ekraanilt:

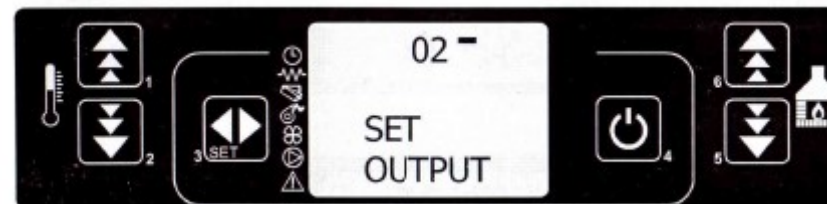

Veesärgi puhastamine

Kamina normaalse tööfaasi ajal puhastatakse ca 30 minuti tagant veesärki ja kuvatakse ekraanile BOILER CLEANING. Selle protsessi vältel peatatakse pelletite etteandmine ja puhastatakse põleti põlemata pelletitest, protsess kestab umbes 60 sekundit. Protsessi lõppfaasis kuvatakse ekraanile CLEANING FIRE-POT.

Väljalülitus

Kamina saate välja lülitada, vajutades klahvi 4 kahe kuni kolme sekundi vältel. Pelletite etteande mehhanism lakkab töötamast, heitgaaside ventilator on endiselt sisse lülitatud veel umbes 10 minuti vältel seni, kuni suitsugaaside temperatuur langeb allapoole seatud väärtust. Selle aja jooksul leek kustub ja kamina temperatuur langeb.

Selle operatsiooni käigus kuvatakse ekraanile sõnum CLEANING FINAL ventilatorite tingmargid on aktiivsed joonisel 18.

Pärast ventilatorite seiskumist ilmub ekraanile tekst OFF ja kamin on välja lülitatud nagu näidatud joonisel 19.

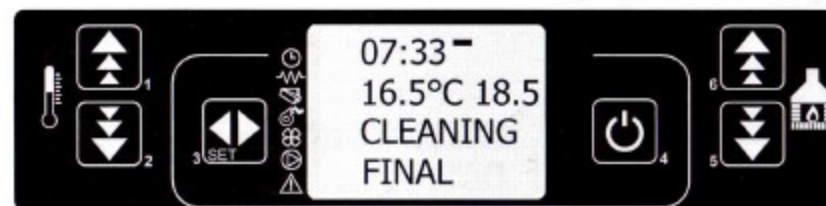

Joonis 18



Joonis 19

Uus käivitus on võimalik alles siis, kui temperatuur on langenud alla seadistatud väärtuse.

Kella ja kuupäeva seadistus ekraanil

Kaminat on võimalus sisse ja välja lülitada päeva jooksul, mis on reguleeritud programmiga. Selleks, et programmeerida kaminat, on vaja esmalt seadistada kellaeg ja kuupäev.

Esiteks, avage kella ja kuupäev menüü. Selleks vajutage klahvi SET ja samal ajal klahvi 5 ning MENU 01 ilmub ekraanile, nagu on näidatud joonisel 20.



Joonis 20

Vajutades klahvile SET ja klahvidele 1 või 2 määrake nädalapäev (esmaspäev, teisipäev jne) nagu joonisel 21. Vajutades klahvile SET ja klahvidele 1 või 2 määrake tunnid, nagu joonisel 22.

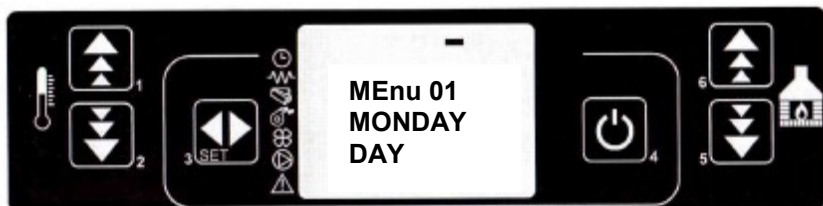

Joonis 21



Joonis 22

Määrake minutid, vajutades klahvi SET ja klahvidele 1 või 2 - joonis 23
 Seadke kuupäevad vajutades klahvi SET ja klahvidele 1 või 2 - joonis 24
 Seadke kuu, vajutades klahvi SET ja klahvidele 1 või 2 - joonis 25
 Määrake aasta, vajutades klahvi SET ja klahvidele 1 või 2 - joonis 26
 Kui seaded on paigas minge tagasi algmenüüsse vajutades klahvi 4.

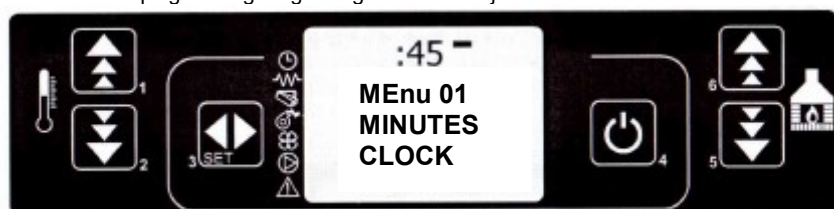

Joonis 23



Joonis 24



Joonis 25



Joonis 26

Kamina operatsioonide programmeerimine

Võimalik on 3 liiki kamina programmeerimine:

- Daily(igapäevane) programmeerimine
 - Weekly(nädala) programmeerimine
 - Weekend(nädalavahetuse) programmeerimine
- Programmeerimine on kirjeldatud allpool.

Igapäevane programmeerimine

Kaminat saab päeva jooksul sisse ja välja lülitama programmeerida kaks korda. Kamin peab sisse ja väljalülituse vahel saama täielikult maha jahtuda. Esiteks tuleb seadistada kellaeg ja kuupäev, nagu on kirjeldatud eelmises peatükis. Vajutage klahvi SET ja klahvi 5, kuni ilmub ekraanile MENU 02 nagu joonisel 27.

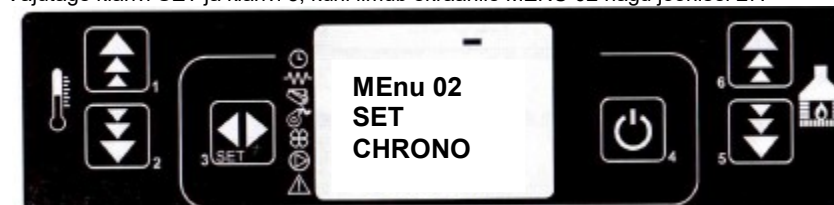

Joonis 27

Vajutage nuppu SET, et pilt ekraanil oleks nagu joonisel 28.